

MINIPALA CINGOLATA



PUNTI DI FORZA

- **braccio sollevamento laterale**, visibilità insuperabile
- **portiera di accesso laterale**, accessibilità insuperabile
- **struttura certificata ROPS/FOPS**
- **servocomandi "NO STRESS"** a sensibilità differenziata
- autolivellamento della pala
- dispositivo di controllo millimetrico dell'avanzamento per frese

CARATTERISTICHE STANDARD

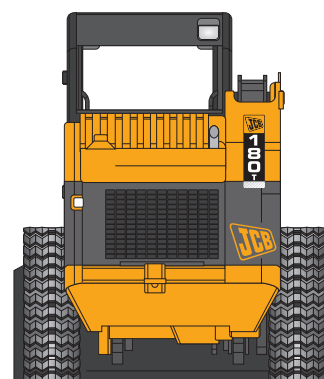
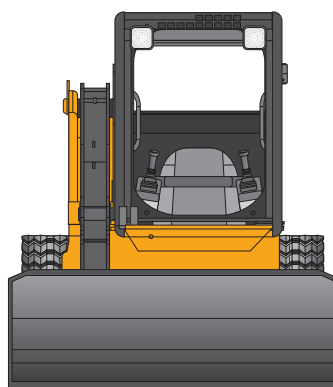

larghezza benna.....	mm 1730	peso di trasporto.....	kg 3550
altezza di scarico.....	mm 2926	lunghezza macchina.....	mm 3345
altezza filo cabina.....	mm 1930	capacità serbatoio.....	lt 80